



products GmbH

SCHWIMMBECKEN
SETS



SAISON
2010

GÜLTIG BIS 31.08.2010

STAHLMANTELBECKEN

COOK | SAMOA | SAMOA PLUS | HAWAII



Aufstellbecken, das einfach zu installieren ist. Durch die runde Konstruktion sind die Kräfte im Becken gleichmäßig verteilt, so dass keine Stützmauer oder Stahlträger erforderlich sind. Die Ausführung mit Aluminiumhandlauf gibt dem Becken zudem eine enorme Festigkeit, auch frei aufgestellt.

RUNDBECKEN

COOK

Zeitlose Eleganz zum günstigen Preis.

Für diesen Beckentyp sind Stützmauern an den Seitenwänden erforderlich. Das Becken kann nur völlig versenkt eingebaut werden. Ein spezielles Profil (Undercover) aus Aluminium ermöglicht den problemlosen Austausch der Folie auch noch nach Jahren.

OVALFORMBECKEN

SAMOA / PLUS



Formschöne Beckenkonstruktion.

Im Gegensatz zum Samoa sind keine Stützwände erforderlich. Ein Bodenträger, sowie zwei robuste Seitenstützen gewährleisten die Standsicherheit. Auch hier trägt der stabile Aluminiumhandlauf zur Festigkeit der Schwimmbadwand bei.

ACHTFORMBECKEN

HAWAII



Grundsätzliches: Alle Becken sind Made in Germany und werden von Pool 2000 selbst hergestellt.

Jahrzehnte lange Erfahrung im Schwimmbadbau geben Ihnen die Sicherheit auch noch nach Jahren Freude an Ihrem Schwimmbad zu haben.

Die Becken sind verzinkt, innen schutzlackiert, aussen kunststoffbeschichtet. Die Wandstärke des Stahlmantels beträgt bei einer Beckentiefe von 1,20 m 0,6 mm und bei einer Beckentiefe von 1,50 m 0,8 mm.

Wir übernehmen eine Garantie für Schwimmbekken mit 0,6 mm starker Folienauskleidung: Version ECO und Standard, von 6 Jahren und für die Ausführung mit 0,8 mm starker Folienauskleidung: Version Undercover, eine Garantie von 8 Jahren.

Von der Garantie ausgeschlossen sind mechanische Beschädigungen, sowie Beschädigungen, die aufgrund von Übertemperierung des Schwimmbekbens oder zu hoher Chemikalischer Belastungen entstehen. Hier gelten die Einschränkungen der Folienhersteller. Bitte beachten Sie unsere Aufbauanleitung.

SCHWIMMBECKEN RUNDBECKEN **COOK**

SET.PREIS

BECKENGRÖSSE	 ECO BIESE P1 FOLIE 0,6 mm	 STANDARD BIESE P1 FOLIE 0,6 mm	 UNDERCOVER BIESE P3 FOLIE 0,8 mm	 ERSATZAUS- KLEIDUNG
9 m² Ø 3,00 x 1,20 m inkl. Sandfilteranlage Alpha 320 I Fliper 1 – 350, Skimmertyp „Mini“, Einlaufdüse, 8 m Schlauch, inkl. Zubehör-Paket + Vlies 3 x 4 m	1.135 € Art.-Nr.II 444110	1.280 € Art.-Nr.II 444210	1.380 € Art.-Nr.II 444410	228 € A44AKP16003 292 € A44AKP38003
11 m² Ø 3,50 x 1,20 m inkl. Sandfilteranlage Alpha 320 I Fliper 1 – 350, Skimmertyp „Mini“, Einlaufdüse, 8 m Schlauch, inkl. Zubehör-Paket + Vlies 3,5 x 4 m	1.290 € Art.-Nr.II 444111	1.410 € Art.-Nr.II 444211	1.545 € Art.-Nr.II 444411	280 € A44AKP16004 350 € A44AKP38004
15 m² Ø 4,00 x 1,20 m inkl. Sandfilteranlage Alpha 320 I Fliper 1 – 350, Skimmertyp „Mini“, Einlaufdüse, 8 m Schlauch, inkl. Zubehör-Paket + Vlies 4 x 4 m	1.370 € Art.-Nr.II 444112	1.495 € Art.-Nr.II 444212	1.635 € Art.-Nr.II 444412	340 € A44AKP16005 425 € A44AKP38005
18 m² Ø 4,50 x 1,20 m inkl. Sandfilteranlage Alpha 320 I Fliper 1 – 350, Skimmertyp „Mini“, Einlaufdüse, 8 m Schlauch, inkl. Zubehör-Paket + Vlies 4,5 x 6 m	1.470 € Art.-Nr.II 444113	1.585 € Art.-Nr.II 444213	1.775 € Art.-Nr.II 444413	403 € A44AKP16007 505 € A77AKP38007
22 m² Ø 5,00 x 1,20 m inkl. Sandfilteranlage Top 400 I Bluepump 9, Skimmertyp „Mini“, 2 Einlaufdüsen, 10 m Schlauch, inkl. Zubehör-Paket + Vlies 5 x 6 m	1.540 € Art.-Nr.II 444114	1.725 € Art.-Nr.II 444214	1.940 € Art.-Nr.II 444414	455 € A44AKP16008 573 € A44AKP38008
31 m² Ø 6,00 x 1,20 m inkl. Sandfilteranlage Top 450 I Bluepump 11, Skimmertyp „17,5“, 2 Einlaufdüsen, 10 m Schlauch, inkl. Zubehör-Paket + Vlies 6 x 6 m	1.950 € Art.-Nr.II 444115	2.140 € Art.-Nr.II 444215	2.510 € Art.-Nr.II 444415	605 € A44AKP16010 765 € A44AKP38010
11 m² Ø 3,00 x 1,50 m inkl. Sandfilteranlage Alpha 320 I Fliper 1 – 350, Skimmertyp „Mini“, Einlaufdüse, 8 m Schlauch, inkl. Zubehör-Paket + Vlies 3 x 4 m	1.055 € Art.-Nr.II 444116	1.380 € Art.-Nr.II 444216	1.485 € Art.-Nr.II 444416	340 € A44AKP16051 403 € A44AKP38059
14 m² Ø 3,50 x 1,50 m inkl. Sandfilteranlage Alpha 320 I Fliper 1 – 350, Skimmertyp „Mini“, Einlaufdüse, 8 m Schlauch, inkl. Zubehör-Paket + Vlies 3,5 x 4 m	1.395 € Art.-Nr.II 444117	1.515 € Art.-Nr.II 444217	1.645 € Art.-Nr.II 444417	350 € A44AKP16013 425 € A44AKP38013
19 m² Ø 4,00 x 1,50 m inkl. Sandfilteranlage Alpha 320 I Fliper 1 – 350, Skimmertyp „Mini“, Einlaufdüse, 8 m Schlauch, inkl. Zubehör-Paket + Vlies 4 x 4 m	1.460 € Art.-Nr.II 444118	1.610 € Art.-Nr.II 444218	1.740 € Art.-Nr.II 444418	375 € A44AKP16014 472 € A44AKP38014
23 m² Ø 4,50 x 1,50 m inkl. Sandfilteranlage Top 400 I Bluepump 9, Skimmertyp „Mini“, Einlaufdüse, 8 m Schlauch, inkl. Zubehör-Paket + Vlies 4,5 x 6 m	1.620 € Art.-Nr.II 444119	1.750 € Art.-Nr.II 444219	1.955 € Art.-Nr.II 444419	460 € A44AKP16016 578 € A44AKP38016
28 m² Ø 5,00 x 1,50 m inkl. Sandfilteranlage Top 400 I Bluepump 9, Skimmertyp „Mini“, 2 Einlaufdüsen, 10 m Schlauch, inkl. Zubehör-Paket + Vlies 5 x 6 m	1.770 € Art.-Nr.II 444120	1.905 € Art.-Nr.II 444220	2.130 € Art.-Nr.II 444420	482 € A44AKP16017 610 € A44AKP38017
40 m² Ø 6,00 x 1,50 m inkl. Sandfilteranlage Top 450 I Bluepump 11, Skimmertyp „17,5“, 2 Einlaufdüsen, 10 m Schlauch, inkl. Zubehör-Paket + Vlies 6 x 6 m	2.340 € Art.-Nr.II 444121	2.525 € Art.-Nr.II 444221	2.755 € Art.-Nr.II 444421	655 € A44AKP16019 822 € A44AKP38019

INKLUSIVE ZUBEHÖR.PAKET

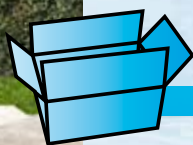

+

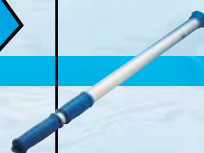

Teleskopstange

+



Schlauch

+



Vlies

+



Starter-Paket





Alle Becken auch mit Alumantel und Folien 0,8 mm lieferbar. 15 % Aufpreis. Fragen Sie Ihren Fachhändler.

SCHWIMMBECKEN

OVALFORMBECKEN **SAMOA**

SET.PREIS

BECKENGRÖSSEN

				
	ECO BIESE P1 FOLIE 0,6 mm	STANDARD BIESE P1 FOLIE 0,6 mm	UNDERCOVER BIESE P3 FOLIE 0,8 mm	ERSATZAUS- KLEIDUNG
17 m² 3,20 x 5,25 x 1,20 m inkl. Sandfilteranlage Top 400 I Bluepump 9, Skimmertyp „17,5“, 2 Einlaufdüsen, 8 m Schlauch, inkl. Zubehör-Paket + Vlies 4 x 5,25 m	1.685 € Art.-Nr.II 445110	1.795 € Art.-Nr.II 445210	2.020 € Art.-Nr.II 445510	413 € A44AKP16031 485 € A44AKP38031
19 m² 3,20 x 6,00 x 1,20 m inkl. Sandfilteranlage Top 400 I Bluepump 9, Skimmertyp „17,5“, 2 Einlaufdüsen, 10 m Schlauch, inkl. Zubehör-Paket + Vlies 4 x 6 m	1.780 € Art.-Nr.II 445111	1.925 € Art.-Nr.II 445211	2.135 € Art.-Nr.II 445511	455 € A44AKP16032 540 € A44AKP38032
24 m² 3,50 x 7,00 x 1,20 m inkl. Sandfilteranlage Top 400 I Bluepump 9, Skimmertyp „17,5“, 2 Einlaufdüsen, 10 m Schlauch, inkl. Zubehör-Paket + Vlies 4 x 8 m	1.925 € Art.-Nr.II 445112	2.055 € Art.-Nr.II 445212	2.285 € Art.-Nr.II 445512	573 € A44AKP16034 689 € A44AKP38034
33 m² 4,00 x 8,00 x 1,20 m inkl. Sandfilteranlage Top 450 I Bluepump 11, Skimmertyp „17,5“, 2 Einlaufdüsen, 10 m Schlauch, inkl. Zubehör-Paket + Vlies 4 x 8 m	2.160 € Art.-Nr.II 445113	2.290 € Art.-Nr.II 445213	2.545 € Art.-Nr.II 445513	690 € A44AKP16035 800 € A44AKP38035
42 m² 4,00 x 10,00 x 1,20 m inkl. Sandfilteranlage Top 450 I Bluepump 11, Skimmertyp „17,5“, 2 Einlaufdüsen, 15 m Schlauch, inkl. Zubehör-Paket + Vlies 4 x 10 m	2.420 € Art.-Nr.II 445114	2.565 € Art.-Nr.II 445214	2.875 € Art.-Nr.II 445514	780 € A44AKP16036 955 € A44AKP38036
22 m² 3,20 x 5,25 x 1,50 m inkl. Sandfilteranlage Top 400 I Bluepump 9, Skimmertyp „17,5“, 2 Einlaufdüsen, 10 m Schlauch, inkl. Zubehör-Paket + Vlies 4 x 5,25 m	1.880 € Art.-Nr.II 445115	2.010 € Art.-Nr.II 445215	2.220 € Art.-Nr.II 445515	425 € A44AKP16041 510 € A44AKP38041
24 m² 3,20 x 6,00 x 1,50 m inkl. Sandfilteranlage Top 400 I Bluepump 9, Skimmertyp „17,5“, 2 Einlaufdüsen, 10 m Schlauch, inkl. Zubehör-Paket + Vlies 4 x 6 m	1.980 € Art.-Nr.II 445116	2.140 € Art.-Nr.II 445216	2.340 € Art.-Nr.II 445516	483 € A44AKP16042 575 € A44AKP38042
31 m² 3,50 x 7,00 x 1,50 m inkl. Sandfilteranlage Top 400 I Bluepump 9, Skimmertyp „17,5“, 2 Einlaufdüsen, 10 m Schlauch, inkl. Zubehör-Paket + Vlies 4 x 8 m	2.320 € Art.-Nr.II 445117	2.440 € Art.-Nr.II 445217	2.650 € Art.-Nr.II 445517	605 € A44AKP16044 715 € A44AKP38044
42 m² 4,00 x 8,00 x 1,50 m inkl. Sandfilteranlage Top 450 I Bluepump 11, Skimmertyp „17,5“, 2 Einlaufdüsen, 10 m Schlauch, inkl. Zubehör-Paket + Vlies 4 x 8 m	2.525 € Art.-Nr.II 445118	2.675 € Art.-Nr.II 445218	2.980 € Art.-Nr.II 445518	715 € A44AKP16045 880 € A44AKP38045
53 m² 4,00 x 10,00 x 1,50 m inkl. Sandfilteranlage Semi 500 I Belstar 75, Skimmertyp „17,5“, 2 Einlaufdüsen, 15 m Schlauch, inkl. Zubehör-Paket + Vlies 4 x 10 m	2.775 € Art.-Nr.II 445119	2.935 € Art.-Nr.II 445219	3.320 € Art.-Nr.II 445519	838 € A44AKP16046 1.115 € A44AKP38046

INKLUSIVE ZUBEHÖR.PAKET



Teleskopstange

+

+



Schlauch

+



Vlies

+



Starter-Paket

SCHWIMMBECKEN ACHTFORMBECKEN HAWAII

SET.PREIS

BECKENGRÖSSEN

16 m²	3,20 x 5,25 x 1,20 m	inkl. Sandfilteranlage Top 400 Bluepump 9, Skimmertyp „Mini“, 2 Einlaufdüsen, 8 m Schlauch, inkl. Zubehör-Paket + Vlies 4 x 5,25 m
21 m²	3,60 x 6,25 x 1,20 m	inkl. Sandfilteranlage Top 400 Bluepump 9, Skimmertyp „Mini“, 2 Einlaufdüsen, 8 m Schlauch, inkl. Zubehör-Paket + Vlies 4 x 6,25 m
31 m²	4,60 x 7,25 x 1,20 m	inkl. Sandfilteranlage Semi 500 Belstar 75, Skimmertyp „17,5“, 2 Einlaufdüsen, 10 m Schlauch, inkl. Zubehör-Paket + Vlies 6 x 7,26 m
21 m²	3,20 x 5,25 x 1,50 m	inkl. Sandfilteranlage Top 400 Bluepump 9, Skimmertyp „Mini“, 2 Einlaufdüsen, 8 m Schlauch, inkl. Zubehör-Paket + Vlies 4 x 5,25 m
26 m²	3,60 x 6,25 x 1,50 m	inkl. Sandfilteranlage Top 400 Bluepump 9, Skimmertyp „Mini“, 2 Einlaufdüsen, 10 m Schlauch, inkl. Zubehör-Paket + Vlies 4 x 6,25 m
31 m²	4,60 x 7,25 x 1,50 m	inkl. Sandfilteranlage Semi 500 Belstar 75, Skimmertyp „17,5“, 2 Einlaufdüsen, 10 m Schlauch, inkl. Zubehör-Paket + Vlies 6 x 7,26 m



ECO BIESE P1
FOLIE 0,6 mm

2.185 €
Art.-Nr. II 446110



STANDARD BIESE P1
FOLIE 0,6 mm

2.395 €
Art.-Nr. II 446210



UNDERCOVER BIESE P3
FOLIE 0,8 mm

2.620 €
Art.-Nr. II 446610

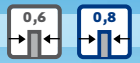

ERSATZAUSKLEIDUNG

410 € A44AKP16022
485 € A44AKP38022

2.420 €
Art.-Nr. II 446111

2.565 €
Art.-Nr. II 446211

2.775 €
Art.-Nr. II 446611

490 € A44AKP16023
595 € A44AKP38023

2.650 €
Art.-Nr. II 446112

2.875 €
Art.-Nr. II 446212

3.080 €
Art.-Nr. II 446612

665 € A44AKP16024
780 € A44AKP38024

2.545 €
Art.-Nr. II 446113

2.805 €
Art.-Nr. II 446213

3.030 €
Art.-Nr. II 446613

430 € A44AKP16026
505 € A44AKP38026

2.860 €
Art.-Nr. II 446114

3.040 €
Art.-Nr. II 446214

3.245 €
Art.-Nr. II 446614

555 € A44AKP16027
635 € A44AKP38027

3.080 €
Art.-Nr. II 446115

3.440 €
Art.-Nr. II 446215

3.545 €
Art.-Nr. II 446615

725 € A44AKP16028
825 € A44AKP38028

INKLUSIVE ZUBEHÖR.PAKET



+



Teleskopstange

+



Schlauch

+



Vlies

+



Starter-Paket



SANDFILTERANLAGEN

Alpha 320 | Fliper 1 - 350

5 m³/h - 6 m WS empf. Sandfüllung 25kg
Art.-Nr. X 44210539 **395,00 €**

Top 400 | Bluepump 9

9 m³/h - 6 m WS empf. Sandfüllung 50kg
Art.-Nr. X 44210634 **495,00 €**

Top 450 | Bluepump 11

11 m³/h - 8 m WS empf. Sandfüllung 75kg
Art.-Nr. X 44215453 **570,00 €**

Semi 500 | Belstar 75

10 m³/h - 10 m WS empf. Sandfüllung 75kg
Art.-Nr. X 44215500 **870,00 €**



SF 400 | Bluepump 9

9 m³/h - 6 m WS empf. Sandfüllung 50kg
Art.-Nr. X 44310450 **930,00 €**

SF 400 | Belstar 50

7 m³/h - 10 m WS empf. Sandfüllung 50kg
Art.-Nr. X 44310540 **1.020,00 €**

SF 500 | Belstar 75

10 m³/h - 10 m WS empf. Sandfüllung 75kg
Art.-Nr. X 44310560 **1.070,00 €**

SF 600 | Belstar 100

13 m³/h - 10 m WS empf. Sandfüllung 125kg
Art.-Nr. X 44310601 **1.310,00 €**

Filtersand

25kg, Körnung 0,4 - 0,8mm
Art.-Nr. I 4455008 **13,30 €**



Alle Becken auch mit Alumantel und Folien 0,8 mm lieferbar. 15 % Aufpreis. Fragen Sie Ihren Fachhändler.

SCHWIMMBECKEN

OVALFORMBECKEN **SAMOA PLUS**

SET.PREIS

BECKENGRÖSSEN

14 m²	3,20 x 5,25 x 1,20 m	inkl. Sandfilteranlage Top 400 I Bluepump 9, Skimmertyp „17,5“, 2 Einlaufdüsen, 8 m Schlauch, inkl. Zubehör-Paket + Bodenschutzwlies 4 x 5,25 m
16 m²	3,20 x 6,00 x 1,20 m	inkl. Sandfilteranlage Top 400 I Bluepump 9, Skimmertyp „17,5“, 2 Einlaufdüsen, 10 m Schlauch, inkl. Zubehör-Paket + Bodenschutzwlies 4 x 6 m
19 m²	3,20 x 7,00 x 1,20 m	inkl. Sandfilteranlage Top 400 I Bluepump 9, Skimmertyp „17,5“, 2 Einlaufdüsen, 10 m Schlauch, inkl. Zubehör-Paket + Bodenschutzwlies 4 x 8 m
24 m²	3,20 x 8,00 x 1,20 m	inkl. Sandfilteranlage Top 450 I Bluepump 11, Skimmertyp „17,5“, 2 Einlaufdüsen, 10 m Schlauch, inkl. Zubehör-Paket + Bodenschutzwlies 4 x 8 m
17 m²	3,20 x 5,25 x 1,50 m	inkl. Sandfilteranlage Top 400 I Bluepump 9, Skimmertyp „17,5“, 2 Einlaufdüsen, 10 m Schlauch, inkl. Zubehör-Paket + Bodenschutzwlies 4 x 5,25 m
21 m²	3,20 x 6,00 x 1,50 m	inkl. Sandfilteranlage Top 400 I Bluepump 9, Skimmertyp „17,5“, 2 Einlaufdüsen, 10 m Schlauch, inkl. Zubehör-Paket + Bodenschutzwlies 4 x 6 m
25 m²	3,20 x 7,00 x 1,50 m	inkl. Sandfilteranlage Top 400 I Bluepump 9, Skimmertyp „17,5“, 2 Einlaufdüsen, 10 m Schlauch, inkl. Zubehör-Paket + Bodenschutzwlies 4 x 8 m
30 m²	3,20 x 8,00 x 1,50 m	inkl. Sandfilteranlage Top 450 I Bluepump 11, Skimmertyp „17,5“, 2 Einlaufdüsen, 10 m Schlauch, inkl. Zubehör-Paket + Bodenschutzwlies 4 x 8 m



**UNDERCOVER
BIESE P3**
FOLIE 0,8 mm

5.490 €
Art.-Nr.III 447100

5.690 €
Art.-Nr.III 447101

5.890 €
Art.-Nr.III 447102

6.090 €
Art.-Nr.III 447103

6.050 €
Art.-Nr.III 447104

6.190 €
Art.-Nr.III 447105

6.390 €
Art.-Nr.III 447106

6.590 €
Art.-Nr.III 447107



**ERSATZAUS-
KLEIDUNG**

540 €
Art.-Nr. A 44AKP38051

605 €
Art.-Nr. A 44AKP38052

700 €
Art.-Nr. A 44AKP38053

795 €
Art.-Nr. A 44AKP38054

615 €
Art.-Nr. A 44AKP38055

710 €
Art.-Nr. A 44AKP38056

760 €
Art.-Nr. A 44AKP38057

940 €
Art.-Nr. A 44AKP38058

INKLUSIVE ZUBEHÖR.PAKET



Teleskopstange

+

+



Schlauch

+



Vlies

+



Starter-Paket

TECHNIKTREPPE ROMA PLUS® als Komplet-Set in Verbindung mit Stahl- oder Aluminiumwand, Alu-Handlauf „Undercover“ und Einhängefolie P3 (Stärke 0,8mm). Die Treppe ist komplett mit Skimmer und zwei Einlaufdüsen ausgestattet.

Auf Wunsch erhalten Sie die Treppe versehen mit einem leistungsstarken

Whirlsystem mit 5 Jetdüsen und / oder einem Airpaket mit Luftsprudelsystem.

Zusätzliche Technik wie Trafo oder Niveauregler können ebenfalls im integrierten Technikschaft (Aufpreis) untergebracht werden.

Das Samoa Plus-Becken ist grundsätzlich 3,20 m breit und das

Samoa Plus R ist 3,25 m breit und in verschiedenen Längen lieferbar.

Alle Schwimmbecken sind auf Wunsch mit unterschiedlichen Folienstärken und Farben lieferbar.

Preiszuschlag siehe Seite 15. Ihr Fachhändler berät Sie gerne.

Bitte beachten Sie die Aufbauanleitung!

SCHWIMMBECKEN OVALFORMBECKEN **SAMOA PLUS R**

SET.PREIS

BECKENGRÖSSEN

14 m²	3,25 x 5,25 x 1,20 m	inkl. Sandfilteranlage Top 400 Bluepump 9, Skimmertyp „17,5“, 2 Einlaufdüsen, 8 m Schlauch, inkl. Zubehör-Paket + Bodenschutzvlies 4 x 5,25 m
16 m²	3,25 x 6,00 x 1,20 m	inkl. Sandfilteranlage Top 400 Bluepump 9, Skimmertyp „17,5“, 2 Einlaufdüsen, 10 m Schlauch, inkl. Zubehör-Paket + Bodenschutzvlies 4 x 6 m
19 m²	3,25 x 7,00 x 1,20 m	inkl. Sandfilteranlage Top 400 Bluepump 9, Skimmertyp „17,5“, 2 Einlaufdüsen, 10 m Schlauch, inkl. Zubehör-Paket + Bodenschutzvlies 4 x 8 m
24 m²	3,25 x 8,00 x 1,20 m	inkl. Sandfilteranlage Top 450 Bluepump 11, Skimmertyp „17,5“, 2 Einlaufdüsen, 10 m Schlauch, inkl. Zubehör-Paket + Bodenschutzvlies 4 x 8 m
17 m²	3,25 x 5,25 x 1,50 m	inkl. Sandfilteranlage Top 400 Bluepump 9, Skimmertyp „17,5“, 2 Einlaufdüsen, 10 m Schlauch, inkl. Zubehör-Paket + Bodenschutzvlies 4 x 5,25 m
21 m²	3,25 x 6,00 x 1,50 m	inkl. Sandfilteranlage Top 400 Bluepump 9, Skimmertyp „17,5“, 2 Einlaufdüsen, 10 m Schlauch, inkl. Zubehör-Paket + Bodenschutzvlies 4 x 6 m
25 m²	3,25 x 7,00 x 1,50 m	inkl. Sandfilteranlage Top 400 Bluepump 9, Skimmertyp „17,5“, 2 Einlaufdüsen, 10 m Schlauch, inkl. Zubehör-Paket + Bodenschutzvlies 4 x 8 m
30 m²	3,25 x 8,00 x 1,50 m	inkl. Sandfilteranlage Top 450 Bluepump 11, Skimmertyp „17,5“, 2 Einlaufdüsen, 10 m Schlauch, inkl. Zubehör-Paket + Bodenschutzvlies 4 x 8 m



**UNDERCOVER
BIESE P3**
FOLIE 0,8 mm

5.490 €
Art.-Nr. III 447200

5.690 €
Art.-Nr. III 447201

5.890 €
Art.-Nr. III 447202

6.090 €
Art.-Nr. III 447203

6.050 €
Art.-Nr. III 447204

6.190 €
Art.-Nr. III 447205

6.390 €
Art.-Nr. III 447206

6.590 €
Art.-Nr. III 447207



**ERSATZAUS-
KLEIDUNG**

540 €
Art.-Nr. A 44AKP38051

605 €
Art.-Nr. A 44AKP38052

700 €
Art.-Nr. A 44AKP38053

795 €
Art.-Nr. A 44AKP38054

615 €
Art.-Nr. A 44AKP38055

710 €
Art.-Nr. A 44AKP38056

760 €
Art.-Nr. A 44AKP38057

940 €
Art.-Nr. A 44AKP38058

INKLUSIVE ZUBEHÖR.PAKET



Der Aufbau einer Stützmauer an den jeweiligen Längsseiten des Beckens ist notwendig für die Standsicherheit.

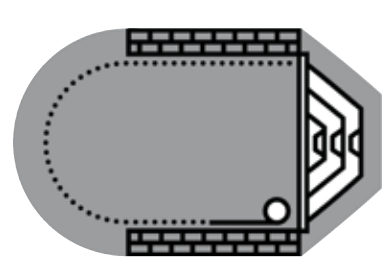
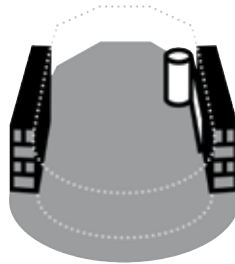

SCHWIMMBECKEN

STYROBECKEN PLUS STONE®

DIE VORTEILE:

- Bau im Rastermaß
Schneidemarken alle 25 cm
- Endschuber 2 x in jedem Stein enthalten
Einfach rausbrechen,
Einschübe alle 25 cm
- Schnelle Bauzeit 30 cm Steinhöhe
erlauben schnellen Aufbau
- Stabile Noppenverzahnung Passgenau
& stabil, betonpumpenverfüllbar

Baustein aus expandiertem Polystyrol (EPS 40). Schwimmbeckenbau ohne

aufwendiges Verschalen & Isolieren. Die Plus Stone® Bausteine ermöglichen die einfachste Verarbeitung zum Bau eines massiven Schwimmbeckens. Die 30 cm hohen Elemente bestehen aus hochwertigen

Polystyrol mit einem Gewicht von 40 kg/m³. Die Elemente können alle 25 cm ohne Probleme mit dem Messer oder einer Säge getrennt und mit einem Endschuber wieder verschlossen werden. Einbauteile wie Skimmer, Einlaufdüsen, Gegenstromanlage

oder Unterwasserscheinwerfer können genau und mühelos eingesetzt werden. Für eine Höhe von 1,20 m Schwimmbecken benötigen Sie 4, für ein 1,50 m Becken nur 5 Steinreihen, die einfach übereinander gesetzt und mit einer Betonpumpe unter Verwendung von Stahlarmierungen verfüllt werden. Durch die passgenaue Noppenverzahnung der Bausteine entstehen automatisch glatte Beckenwände. Aufstehende Kanten sollten mit handelsüblichen frostfesten Spachtelmassen geglättet werden.

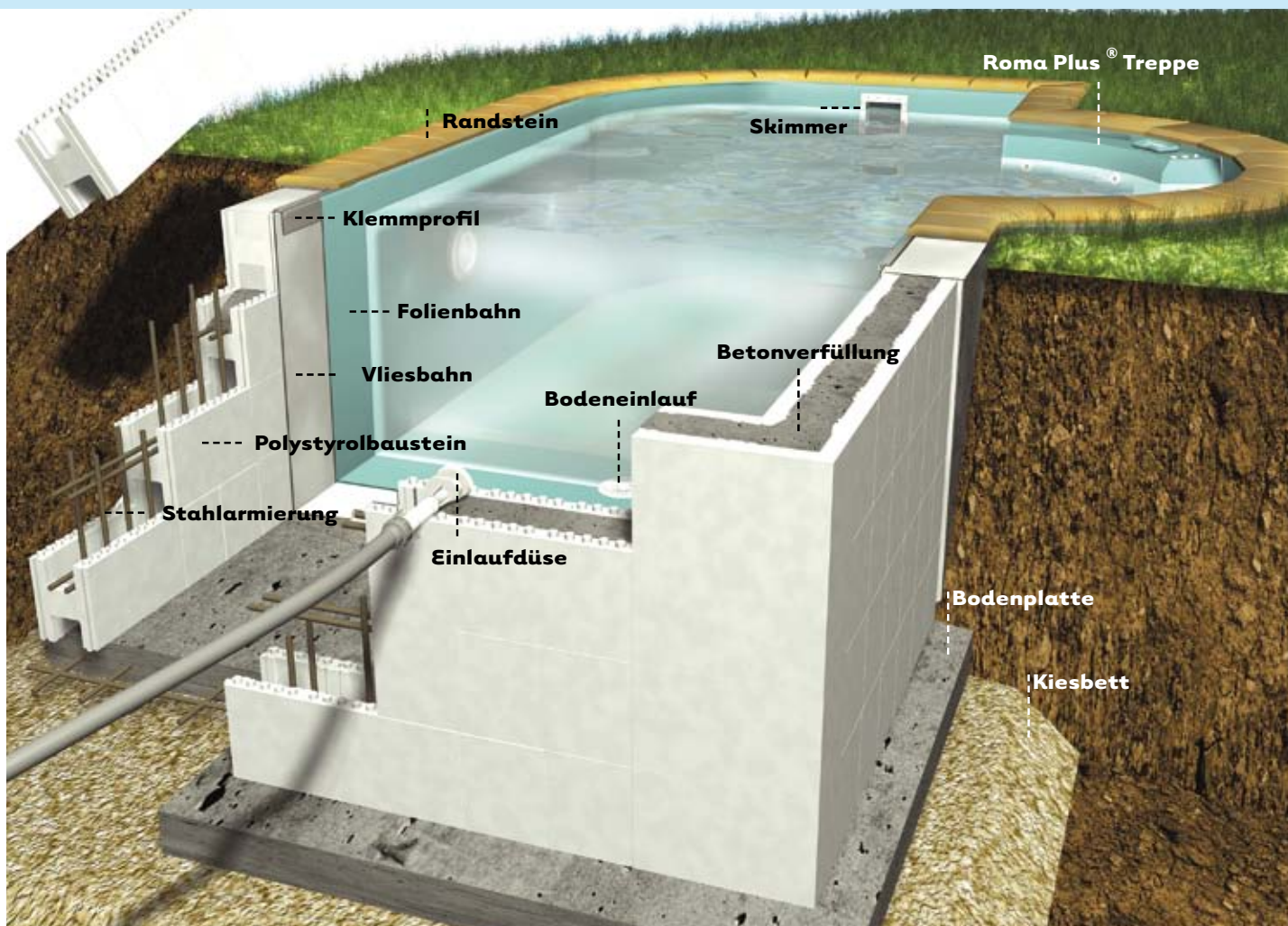

PLUS STONE® EPS 40 - BAUSTEIN (SCHALSTEIN)

Bei verschiedenen Rechteck-Beckengrößen für eine 1,50 m Höhe.

Breite (m)	Länge 5,00 m	Länge 6,00 m	Länge 7,00 m	Länge 8,00 m	Länge 9,00 m	Länge 10,00 m
3,00	85 Stück	95 Stück	105 Stück	115 Stück	125 Stück	135 Stück
3,50	90 Stück	100 Stück	110 Stück	120 Stück	130 Stück	140 Stück
4,00	95 Stück	105 Stück	115 Stück	125 Stück	135 Stück	145 Stück
5,00	105 Stück	115 Stück	125 Stück	135 Stück	145 Stück	155 Stück

SCHWIMMBECKEN STYROBECKEN **PLUS STONE®**

SET.PREIS

BECKENGRÖSSEN RECHTECK

26 m² 3,00 x 6,00 x 1,50 m

inkl. Folienauskleidung **0,8 mm** in blau + Grund-Paket

34 m² 3,50 x 7,00 x 1,50 m

inkl. Folienauskleidung **0,8 mm** in blau + Grund-Paket

45 m² 4,00 x 8,00 x 1,50 m

inkl. Folienauskleidung **0,8 mm** in blau + Grund-Paket

64 m² 5,00 x 9,00 x 1,50 m

inkl. Folienauskleidung **0,8 mm** in blau + Grund-Paket

26 m² 3,00 x 6,00 x 1,50 m

inkl. Folienauskleidung **1,0 mm** in blau + Grund-Paket

34 m² 3,50 x 7,00 x 1,50 m

inkl. Folienauskleidung **1,0 mm** in blau + Grund-Paket

45 m² 4,00 x 8,00 x 1,50 m

inkl. Folienauskleidung **1,0 mm** in blau + Grund-Paket

64 m² 5,00 x 9,00 x 1,50 m

inkl. Folienauskleidung **1,0 mm** in blau + Grund-Paket

PREIS (€)

2.525 €

Art.-Nr. II 44505110006

2.939 €

Art.-Nr. II 44505110003

3.353 €

Art.-Nr. II 44505110004

3.753 €

Art.-Nr. II 44505110009

2.664 €

Art.-Nr. II 44505110007

3.056 €

Art.-Nr. II 44505110010

3.506 €

Art.-Nr. II 44505110011

3.947 €

Art.-Nr. II 44505110014

FRACHT

195 €

215 €

225 €

285 €

195 €

215 €

225 €

285 €

**ERSATZAUS-
KLEIDUNG**

938 €

Art.-Nr. A 44AKP38064

1.080 €

Art.-Nr. A 44AKP38065

1.315 €

Art.-Nr. A 44AKP38066

1.640 €

Art.-Nr. A 44AKP38067

1.020 €

Art.-Nr. A 44AKP31051

1.175 €

Art.-Nr. A 44AKP31052

1.470 €

Art.-Nr. A 44AKP31053

1.835 €

Art.-Nr. A 44AKP31054



INKLUSIVE GRUND.PAKET

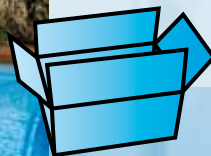

+

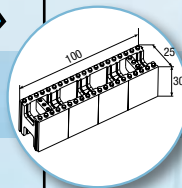

passende Menge
Plus Stone®
Schalsteine

+

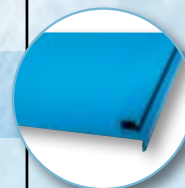

PVC-
Klemmprofil-
leisten

+



Vlies

SCHWIMMBECKEN STYROBECKEN PLUS STONE®

SET.PREIS

BECKENGRÖSSEN RECHTECK

26 m² 3,00 x 6,00 x 1,50 m SET 600

inkl. Sandfilteranlage SF 400 I Bluepump 9
Einbauteile: 2 Skimmer Typ 17,5, 3 Wanddurchführungen, 3 Einlaufdüsen,
Bodenablauf ABS + Einstiegsleiter Edelstahl weit

34 m² 3,50 x 7,00 x 1,50 m SET 700

inkl. Sandfilteranlage SF 400 I Belstar 50
Einbauteile: 2 Skimmer Typ 17,5, 3 Wanddurchführungen, 3 Einlaufdüsen,
Bodenablauf ABS + Einstiegsleiter Edelstahl weit

45 m² 4,00 x 8,00 x 1,50 m SET 800

inkl. Sandfilteranlage SF 500 I Belstar 75
Einbauteile: 2 Skimmer Typ 17,5, 3 Wanddurchführungen, 3 Einlaufdüsen,
Bodenablauf ABS + Einstiegsleiter Edelstahl weit

64 m² 5,00 x 9,00 x 1,50 m SET 900

inkl. Sandfilteranlage SF 600 I Belstar 100
Einbauteile: 2 Skimmer Typ 17,5, 3 Wanddurchführungen, 3 Einlaufdüsen,
Bodenablauf ABS + Einstiegsleiter Edelstahl weit

**PREIS (€)
FOLIE 0,8 mm
3.704 €**

Art.-Nr.II 44600

**PREIS (€)
FOLIE 1,0 mm
3.857 €**

Art.-Nr.II 44601

FRACHT

195 €

4.154 €

Art.-Nr.II 44700

4.302 €

Art.-Nr.II 44701

215 €

4.752 €

Art.-Nr.II 44800

4.914 €

Art.-Nr.II 44801

225 €

5.648 €

Art.-Nr.II 44900

5.922 €

Art.-Nr.II 44901

285 €

Ersatzauskleidung siehe Seite 9.



INKLUSIVE ZUBEHÖR.PAKET

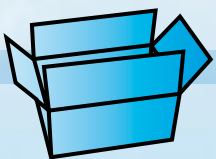

+



2 Skimmer

+



3 Wanddurchführungen

+



3 Einlaufdüsen

+



Bodenablauf

+



Leiter

SCHWIMMBECKEN STYROBECKEN PLUS STONE®

FOLIENAUSKLEIDUNG NACH MASS GESCHWEISST

	Art.-Nr.	Preis (€)	Zuschlag
0,6 mm, blau/m ²	II 44109	17,00	-
0,8 mm, marmoriert/m ²	II 44221	24,50	55 %
0,8 mm, türkis/m ²	II 44222	20,00	35 %
0,8 mm, blau/m ²	II 44110	20,00	lt.
			Preisliste
0,8 mm, hellblau/m ²	II 44223	20,00	35 %
0,8 mm, sand/m ²	II 44227	20,00	25 %
0,8 mm, weiss*/m ²	II 44228	20,00	60 %

* mit ICE-Beschichtung gegen Biofilm.

ICE-Beschichtung ist auch für blau, sand und marmoriert gegen 60 % Aufpreis lieferbar.

	Art.-Nr.	Preis (€)	Zuschlag
0,8 mm, Trend Mittelmeer/m ²	II 44235	22,00	55 %
Umlauf sand, Boden Persia rosé			
0,8 mm, Trend Sommerfrische/m ²	II 44236	22,00	55 %
Umlauf weiss, Boden Persier blau			
0,8 mm, modern/m ²	II 44237	22,00	55 %
Umlauf weiss, Boden Carrara			
Eckausbildung f. Rechteckbecken	N 44226	27,00/Ecke	

Zuschlag bezieht sich auf die Ersatzauskleidungspreise.

Auskleidung mit Biese P3, Berechnung der m²
= Beckenmass + 10 % Verschnitt



PLUS STONE® SCHALSTEIN

Plus Stone®	Art.-Nr.	Preis (€)/Stk.
gerader Stein EPS 40	I 44787600	18,50

Frachtkosten pro Stein (bei Palettenabnahme) 1,75 €

KLEMPROFILLEISTE

Breite/Länge (m)	Art.-Nr.	Preis (€)
PVC blau, gerade, 2 m (1m/6,75€)	I 44199	13,50
PVC blau, geschlitzt, 2 m (1m/11,25€)	I 44198	22,50
Aluminium, gerade, 2 m (1m/19,75€)	II 4400103	40,50



Kunststoff

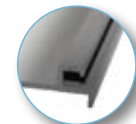

Aluminium
(nur bei Rechteckbecken)



PE-ABDECKPLANE

aus reissfestem
PE-Gittergewebe
mit Ösen, Kordelzug
und Spannschloss



Rechteckbecken (m)	Art.-Nr.	Preis (€)
3,00 x 6,00	I 44501540040	168,00
3,50 x 7,00	I 44501540041	180,00
4,00 x 8,00	I 44501540042	215,00
5,00 x 9,00	I 44501540043	300,00

Preis pro Stück

VLIES

für Boden und Wände



Vlies	Art.-Nr.	Preis (€)
1,50 x 50 m, thermisch verfestigt, verrottungsfest, weiß/m ²	I 44150	3,60 / m²
2,0 x 50 m, thermisch verfestigt, verrottungsfest, weiß/m ²	I 44200	3,60 / m²
2,0 x 50 m, thermisch verfestigt, speziell antibakteriell behandelt, bohrfest, weiß/m ²	I 44210	5,00 / m²
Sprühkleber, 500 ml	44233	15,50

POLYESTERTREPPEN

RAVENNA 200 | 250 | 325 | 200 ECKE

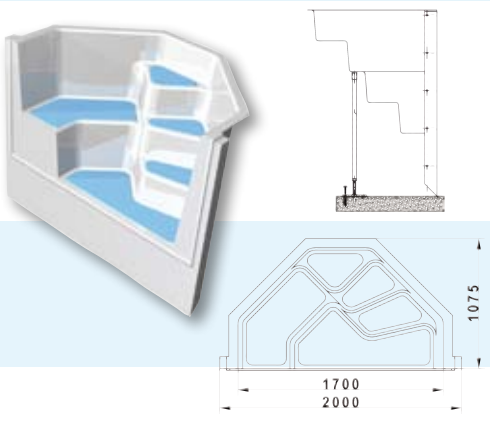

RAVENNA 200

Unsere Treppe ist 1,50 m breit und ist mit einem Klemmflansch zum Anschluss an Folienbecken ausgestattet. Die Treppe eignet sich besonders für kleinere oder ökonomisch ausgerichtete Becken, wenn auf einen bequemen Einstieg nicht verzichtet werden soll. Die Treppe ist bis auf 1,20 m kürzbar und somit für Becken unterschiedlicher Höhe geeignet.

Treppe: weiss	III 4496200	1.850,00
Treppe: meerblau	III 4496201	2.060,00
Treppe: adriablau	III 4496202	2.060,00
Treppe: sand	III 4496203	2.060,00
Treppe: weiss, Stufen: meerblau	III 4496205	1.935,00
Treppe: weiss, Stufen: adriablau	III 4496206	1.935,00
Treppe: weiss, Stufen: sand	III 4496207	1.935,00

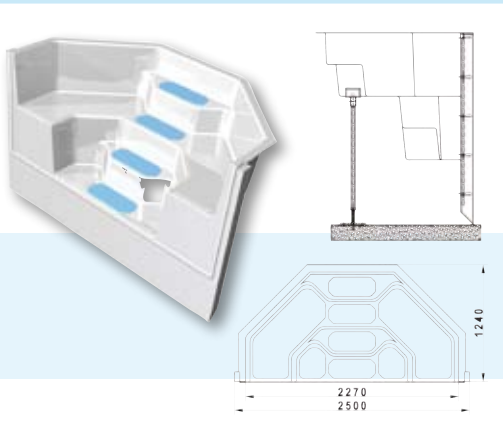

RAVENNA 250

Die Treppe Ravenna 250 ist 2,25 m breit und mit einem Klemmflansch zum Anschluss an Folienbecken ausgestattet. Zusätzlich können wir Ihnen einen Technikschaft zur Montage aller gängigen Gegenstrom-Vormantagesätze liefern. Die Gegenstrompumpe wird ausserhalb des Schachtes montiert.

Treppe: weiss	III 4497200	2.435,00
Treppe: meerblau	III 4497201	2.710,00
Treppe: adriablau	III 4497202	2.710,00
Treppe: sand	III 4497203	2.710,00
Treppe: weiss, Stufen: meerblau	III 4497205	2.545,00
Treppe: weiss, Stufen: adriablau	III 4497206	2.545,00
Treppe: weiss, Stufen: sand	III 4497207	2.545,00

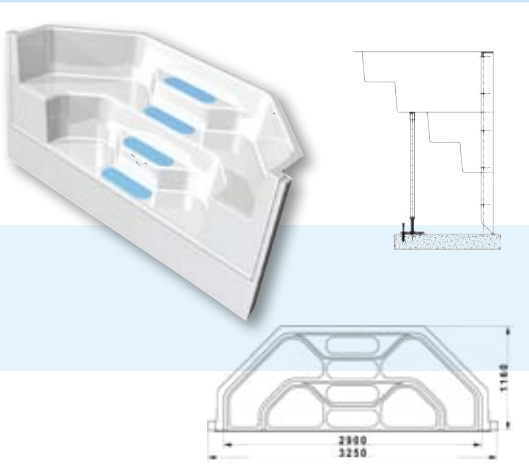

RAVENNA 325

Die Treppe 325 ist in der Grundversion mit Klemmflansch für Fertighüllen erhältlich. Die Treppenanlage zum Einbau in das Schwimmbecken wird hergestellt aus glasfaserverstärktem Polyester mit 4 Trittstufen und 1 Sitz-Liegestufe, mit 2 Treppenstützen sowie Klemmflansch (auf Wunsch mit PVC-Leiste). Sie bietet einen großzügigen Einstiegsbereich ohne dabei auf eine komfortable Sitz-Liegestufe zu verzichten. Ein als Ablage dienender Revisionsdeckel im oberen Teil der Treppe erlaubt die Wartung der Technik.

Treppe: weiss	III 4498200	3.375,00
Treppe: meerblau	III 4498201	3.780,00
Treppe: adriablau	III 4498202	3.780,00
Treppe: sand	III 4498203	3.780,00
Treppe: weiss, Stufen: meerblau	III 4498205	3.520,00
Treppe: weiss, Stufen: adriablau	III 4498206	3.520,00
Treppe: weiss, Stufen: sand	III 4498207	3.520,00

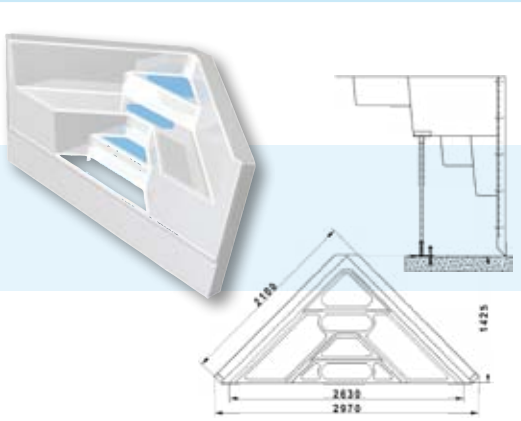

RAVENNA 200/200 ECKE

Die Treppe Ravenna hat eine Schenkelbreite von 2,10 m und ist mit einem Klemmflansch zum Anschluss an Folienbecken ausgestattet. Mit der Eck-Treppe bieten wir die Lösung für quadratische Becken mit bequemen Eckeinstieg. Das Einschalen der Treppenstufen und anschließend aufwendiges Ausschweissen entfällt. Einfach Treppe aufstellen, speziellen Foliensack einhängen oder mit Alkorplanfolie ausschweissen und einflanschen.

Treppe: weiss	III 4494200	2.855,00
Treppe: meerblau	III 7794201	3.005,00
Treppe: adriablau	III 4494202	3.100,00
Treppe: sand	III 4494203	3.100,00
Treppe: weiss, Stufen: meerblau	III 4494205	3.005,00
Treppe: weiss, Stufen: adriablau	III 4494206	3.005,00
Treppe: weiss, Stufen: sand	III 4494207	3.005,00

Bei allen Treppen sind die Höhen auf 1,20 m kürzbar. Transportkosten innerhalb Deutschlands 300,00 Euro.

POLYESTERTREPPEN

1500 | 2250 | 3200

POLYESTERTREPPE 1500

Unsere Treppe ist 1,50 m breit und ist mit einem Klemmflansch zum Anschluss an Folienbecken ausgestattet. Die Treppe eignet sich besonders für kleinere oder ökonomisch ausgerichtete Becken, wenn auf einen bequemen Einstieg nicht verzichtet werden soll. Die Treppe ist bis auf 1,20 m kürzbar und somit für Becken unterschiedlicher Höhe geeignet.

Treppe: weiss	III 4491500	1.850,00
Treppe: meerblau	III 4491501	2.060,00
Treppe: adriablau	III 4491502	2.060,00
Treppe: sand	III 4491503	2.060,00
Treppe: weiss, Stufen: meerblau	III 4491505	1.935,00
Treppe: weiss, Stufen: adriablau	III 4491506	1.935,00
Treppe: weiss, Stufen: sand	III 4491507	1.935,00

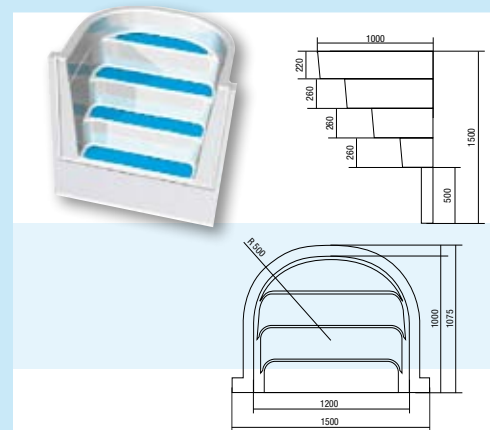

POLYESTERTREPPE 2250

Unsere Treppe Roma Plus® ist 2,25 m breit und mit einem Klemmflansch zum Anschluss an Folienbecken ausgestattet. Zusätzlich können wir Ihnen einen Technikschaft zur Montage aller gängigen Gegenstrom-Vormontagesätze liefern. Die Gegenstrompumpe wird ausserhalb des Schachtes montiert.

Treppe: weiss	III 4492250	2.435,00
Treppe: meerblau	III 4492251	2.710,00
Treppe: adriablau	III 4492252	2.710,00
Treppe: sand	III 4492253	2.710,00
Treppe: weiss, Stufen: meerblau	III 4492255	2.545,00
Treppe: weiss, Stufen: adriablau	III 4492256	2.545,00
Treppe: weiss, Stufen: sand	III 4492257	2.545,00
Preisbsp.: Treppe farbig, Stufen weiss	III 4492261	2.880,00
Unterbauschacht	III 4492259	460,00

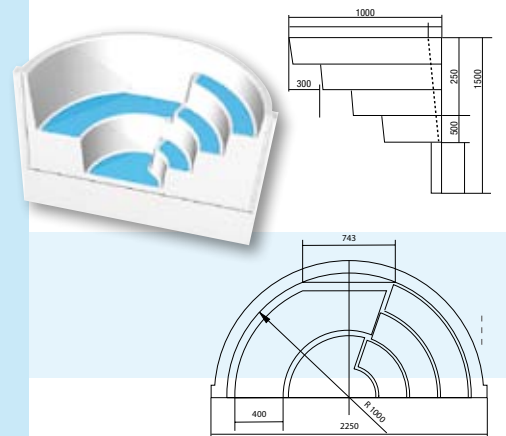

POLYESTERTREPPE 3200

Die Treppe Roma Plus® ist in der Grundversion mit Klemmflansch für Fertighüllen erhältlich. Die Roma Plus® Treppenanlage zum Einbau in das Schwimmbecken wird hergestellt aus glasfaserverstärktem Polyester mit 4 Trittstufen und 1 Sitz-Liegestufe, mit 2 Treppenstützen sowie Klemmflansch (auf Wunsch mit PVC-Leiste). Sie bietet einen großzügigen Einstiegsbereich ohne dabei auf eine komfortable Sitz-Liegestufe zu verzichten. Ein als Ablage dienender Revisionsdeckel im oberen Teil der Treppe erlaubt die Wartung der Technik.

Treppe: weiss	III 4493200	3.475,00
Treppe: meerblau	III 4493201	3.880,00
Treppe: adriablau	III 4493202	3.880,00
Treppe: sand	III 4493203	3.880,00
Treppe: weiss, Stufen: meerblau	III 4493205	3.620,00
Treppe: weiss, Stufen: adriablau	III 4493206	3.620,00
Treppe: weiss, Stufen: sand	III 4493207	3.620,00
Preisbsp.: Treppe farbig, Stufen weiss	III 4493210	4.120,00
Unterbauschacht	III 4493209	660,00
Folientreppe Roma Plus® mit PVC-Leiste zum Ausschweissen mit Alkorplanfolie.		
Treppe Standard, Stufen: adriablau	III 449102	4.120,00

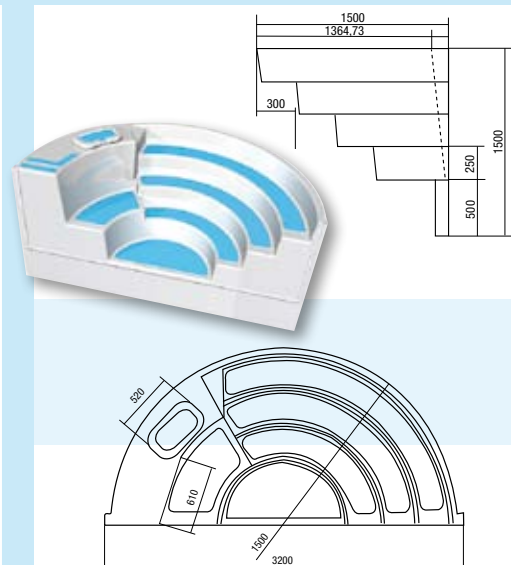

POLYESTERTREPPE 2250 KOMPLETTANGEBOT

SET.PREIS

Kaufen Sie die komplette Einheit fertig montiert. Die Lieferung erfolgt inkl. Technikschaft, Vormontage Pool Stream Standard, Kugelhöhne Ø 63 mm, Reduzierstück, Selbstansaugende-Pumpe & Steuerkasten. Einfach auf der Baustelle den Technikschaft montieren und an die Pumpe anschließen. Fertig!

Frachtkosten: 380,- €

III 449400 **5.995,00**



Bei allen Treppen sind die Höhen auf 1,20 m kürzbar. Transportkosten innerhalb Deutschlands 300,00 Euro.

SCHWIMMBECKEN

ROMA PLUS® SYSTEM



**SONDER-
AUSSTATTUNG**

ROMA PLUS® TREPPE 3200

Individualausschnitte für Skimmer + Gegenstromanlage	N 44951	99,00/Stk.
Individualausschnitte für Einlaufdüsen	N 44952	28,00/Stk.
Skimmer „Typ 17,5“ , Einbaulänge 245 mm	I 4411309	167,00/Stk.
Einlaufdüse für Fertigbecken	I 4400334	17,00/Stk.



JET 5 - POWERPAKET

Einbauset: 5 Edelstahl Lahme Düsen, 1 Luftregler (Rotguss), Jet-Pumpe, Schaltung und PN-Taster (Rotguss), inkl. Installationsmaterial	III 4492402	1.995,00
Einbau	N 4499995	215,00



Abbildung mit Lahme-Düsen



AIRPAKET

mit Luftkanal einlaminert: 1100 Watt Gebläse, Schaltgerät, PN-Taster (Rotguss, Blende: weiss oder Edelstahl), Anschluß Gebläse bauseits	III 4492501	1.495,00
--	-------------	-----------------

UNTERBAU TECHNIKSCHACHT

Unterbau Technikschaft 3,2 m	III 4493209	660,00
-------------------------------------	-------------	---------------

Die ROMA PLUS TREPPE® kann als Air- und/oder Jet-Version komplett mit eingebauten Luftdüsen, Gebläse bzw. Jet-Paket mit Steuerung geliefert werden.



TREPPE

Standard, weiss



TREPPE

Standard, meerblau mit weissen Stufen



TREPPE

Standard, weiss mit adriablau Stufen



STÜTZBEIN

Je nach Tiefe des Beckens lässt sich die Höhe der Treppe durch versetzen der Bodenschiene zwischen 1,20 m & 1,50 m variieren. Die höhenverstellbaren Stützbeine gehören zum Lieferumfang.

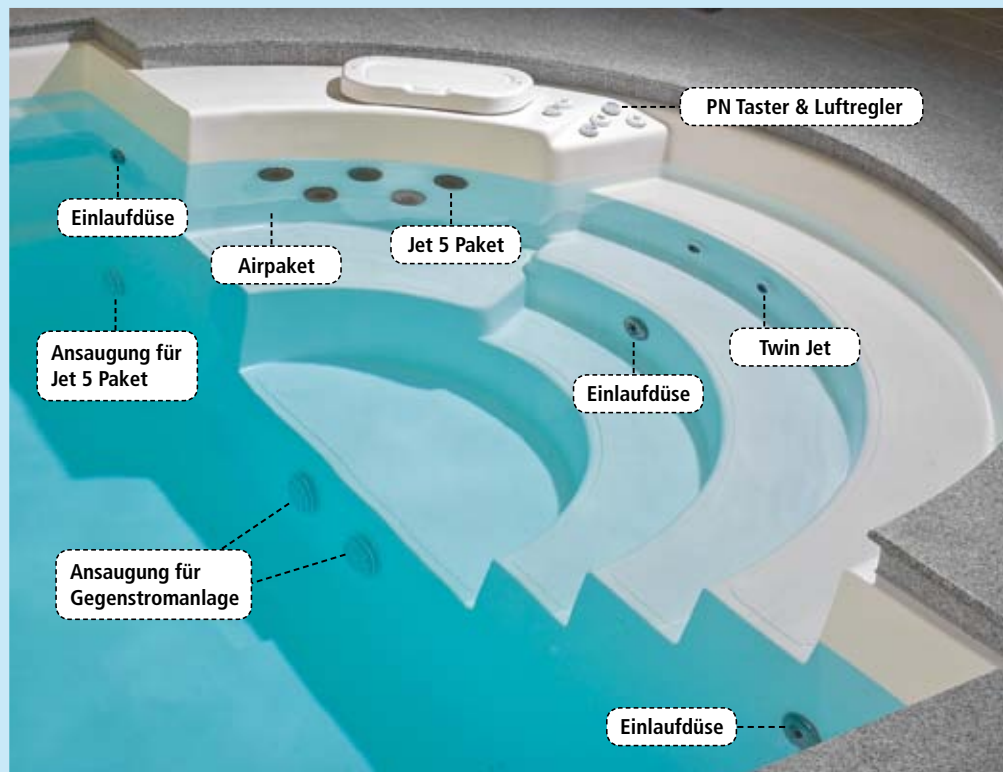

ALKOR 2000 SCHWIMMBADFOLIE

1,5 mm dick, Rollenbreite 1,65 m, Rollenlänge 25 m, mit Acryloberfläche

Farbe	Art.-Nr.	Preis (€) /m ²
adriablau	III 4435216-11	25,50
türkis	III 4435216-21	25,50
hellblau	III 4435216-31	25,50
weiss	III 4435216-41	25,50
sand	III 4435216-33	25,50
Mosaik Dunkel (Alkor 3000)	III 4435218	35,50
Mosaik Byzance (Alkor 3000)	III 4435217	35,50
Mosaik Byzance grau (A. 3000)	III 4435219	35,50
Mosaik Carrara (Alkor 3000)	III 4435215	35,50
Marbre Classic (Alkor 3000)	III 4435214	35,50
Persia sand (Alkor 3000)	III 4435213	35,50
platinum (Alkor 3000)	III 44354157	42,50

ALKOR 2000 SCHWIMMBADFOLIE

1,5 mm dick, Rollenbreite 2,05 m, Rollenlänge 25 m, mit Acryloberfläche

Farbe	Art.-Nr.	Preis (€) /m ²
adriablau	III 4435216-12	25,50
türkis	III 4435216-22	25,50
hellblau	III 4435216-32	25,50
sand	III 4435216-34	25,50
weiss	III 4435216-42	25,50

ALKOR 2000 ZUBEHÖR

	Art.-Nr.	Preis (€)
Desinfektion für Untergrund, 250 ml (100 ml=16,64 €)	I 4481052	50,00
Metall-Ionen-Binder (reduziert Ione im Wasser)		
1 Liter	III 4481059	40,50
Vlies, thermisch verfestigt, speziell antibakteriell behandelt, bohrfest, weiss/m ² (2,0 x 50 m)	I 44210	5,00

SCHWIMMBADFOLIE

1,5 mm dick, Rollenlänge 25 m, ohne Acryloberfläche

Farbe	Art.-Nr.	Preis (€)
adriablau, Breite: 1,65 m	III 4425165	23,40
adriablau, Breite: 2,00 m	III 4425200	23,40

ZUBEHÖR

	Art.-Nr.	Preis (€)
Trittschutzfolie adriablau pro lfd. m	III 4481112	67,00
Trittschutzfolie hellblau pro lfd. m	III 4481113	67,00
Trittschutzfolie sand pro lfd. m	III 4481115	67,00
Trittschutzfolie weiss pro lfd. m	III 4481114	67,00
Trittschutzfolie grau pro lfd. m	III 4481116	67,00
Nahtversiegelung, adriablau pro l	III 448101	67,00
Nahtversiegelung, türkis, pro l	III 448102	38,25
Nahtversiegelung, hellblau, pro l	III 448103	38,25
Nahtversiegelung, weiss, pro l	III 448104	38,25
Nahtversiegelung, sand, pro l	III 448106	38,25
Nahtversiegelung, transparent, pro l	III 448105	38,25
Nahtversiegelung, grau, pro l	III 448107	38,25
Nahtversiegelung, platinum, pro l	III 4481030	45,00
Flaschen-Set, 1 Flasche, 4 Spritzdüsen/Set	III 4481445	15,50
Folienbeschichtetes Verbundblech, 2 x 1m / Stück	III 4481170	116,50
Folienbeschichtetes Blechwinkel, gekantet, 2 m x 5 x 5 cm / Stück	III 4480014	23,50
Folienbeschichtetes Blechwinkel, gekantet, 2 m x 10 x 5 cm / Stück	III 4480019	27,60
Alu-Hammerschlagnieten, 4,8x26 mm, 200 Stk.	III 4480015	83,00
Silikon-Kautschuk (blau) / Stk. (Inhalt 310ml)	III 4480016	17,80
Silikon-Kautschuk (weiss) / Stk. (Inhalt 310ml)	III 4480017	17,80
Silikon-Kautschuk (transpar.) / Stk. (In. 310ml)	III 4480018	17,80
Silikon-Kautschuk (hellblau) / Stk. (In. 310ml)	III 4480020	17,80
Silikon-Kautschuk (schwarz) / Stk. (In. 310ml)	III 4480021	17,80

Alkor 2000 Schwimmbadfolie ist 1,5 mm dick, besteht aus zwei homogenen Bahnen, die zusammen mit einem hochreißfesten Polyester-Gewebe im Kalanderverfahren miteinander thermisch verschweisst werden. Die Oberseite ist mit einer Acrylbeschichtung versehen. Die Alkorplan 2000 Folie ist verrottungsfest, alterungs- und witterungsbeständig, stabilisiert gegen UV-Strahlung, heissluftschweisbar (nicht für Quellschweissmittel geeignet, da durch das Quellschweissmittel die Acrylbeschichtung zerstört wird), hat eine hohe Reißfestigkeit und hohe Maßbeständigkeit.



Abbildung: Trittschutzfolie sand

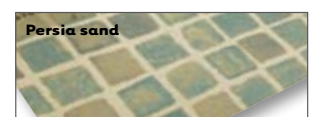
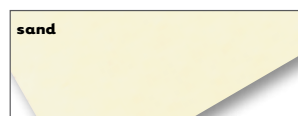

EINBAUTEILE

Oberflächenabsauger (Skimmer) Typ Mini

für Folienbecken

Art.-Nr. I 4409707 **71,00 €**



Oberflächenabsauger Typ 17,5 für Folienbecken, quadratischer Deckel aus ABS, 2 Innenanschlüsse (1 x 1½" & 1 x 2"), 1 Klebemuffe (Ø 32 mm) mit Saugplatte für Bodensauger

Einbaulänge 245 mm Art.-Nr. I 4411309 **167,00 €**

Einbaulänge 345 mm Art.-Nr. I 4411310 **180,00 €**



Einlaufdüse Multiflow komplett mit Dichtung, Schrauben + Kontermutter R2" aussen, Ø 50 innen

Art.-Nr. I 4400330 **33,00 €**



Bodenablauf

für Folienbecken mit Rost, rund R 2"

Art.-Nr. I 4400271 **62,90 €**



Wanddurchführung

für Folienbecken aus ABS, 300 mm, verkürzbar auf 250 und 175 mm, R 2" außen, Ø 50 innen, für Einlaufdüse Folie und Sauganschluß

Art.-Nr. I 4415663 **10,30 €**



EINBAULEITERN, V2A (1.4301)

eng „Standard“ Die Edelstahlstufen sind mit rutschfester Prägung versehen. Komplett mit Leitereinbauhülsen.

3 Stufen Art.-Nr. I 4405493 **240,00 €**

4 Stufen Art.-Nr. I 4405494 **260,00 €**



weit „Standard“ wie oben

3 Stufen Art.-Nr. I 4405489 **240,00 €**

4 Stufen Art.-Nr. I 4405490 **260,00 €**



REINIGUNG

Starterpaket zum Anschluß an Teleskopstange & Luxus-Schwimmschlauch besteht aus Laubkescher, Bodenbürste, Beckenbürste und Handreinigungspad

Art.-Nr. I 44H-RA-PO56 **75,00 €**



Alu-Teleskopstange, 3-teilig verstellbar, 1,8 m - 4,8 m

Art.-Nr. R 44559120 **44,00 €**



Luxus-Schwimmschlauch mit eingeklebten Gummitüllen NW38, verschiedene Längen

8 m Art.-Nr. R 4401378 **39,50 €**

10 m Art.-Nr. R 4401344 **48,50 €**

12 m Art.-Nr. R 4401376 **57,00 €**

15 m Art.-Nr. R 4401375 **70,00 €**



SCHEINWERFER / WASSERPFLEGE

Unterwasserscheinwerfer 12 V / 300 W

Art.-Nr. I 4407667 **195,00 €**



Sicherheitstransformator VDE 0551, Sk II, IP 65

300 VA 12 V Art.-Nr. I 440590303 **178,00 €**

600 VA 12 V Art.-Nr. I 440730602 **249,00 €**



Starterpaket Wasserpflege

Inhalt: Chlor oder Aktivsauerstoff, Pooltester & Thermometer

Chlor-Set Art.-Nr. C 44780060003 **72,50 €**

Aktivsauerstoff-Set Art.-Nr. C 44780060004 **85,50 €**



Seitenwandisolierung

verrottungsfester PE-Schaum, Wärmedämmung + Schutz d. Innenhülle, Stärke: 4mm

B: 116 cm Art.-Nr. II 4445600 **6,95 €/lfm**

B: 145 cm Art.-Nr. II 4445640 **8,60 €/lfm**



Bodenschutzvlies

synthetisch, verrottungsfest, 450 g/m² (2 m Bahnen). Rollenware 2 x 50 m/m², **Zuschnitt -rechteckig- 20% Aufpreis**

Art.-Nr. I 44301311700 **3,60 €/m²**



HOCHBECKENLEITERN, V2A (1.4301)

Holm ø 43 mm, für eingelassene Hochbecken, hochglanzpoliert mit Kunststoffstufen & Plattform

1 x 1, 1 x 4 Art.-Nr. I 4405524 **336,00 €**

1 x 1, 1 x 5 Art.-Nr. I 4405525 **363,00 €**



1 m, 2 x 3 Stufen Art.-Nr. I 4405520 **363,00 €**

1,20 m, 2 x 4 Stufen Art.-Nr. I 4405521 **373,00 €**

1,50 m, 2 x 5 Stufen Art.-Nr. I 4405522 **394,00 €**



REINIGUNG

Laubkescher aus Kunststoff

Art.-Nr. R 44170052 **9,25 €**



Bodenkescher

aus Kunststoff mit tiefem Laubsack

Art.-Nr. R 44170054 **15,90 €**



Laubkescher

Alu-Deluxe

Art.-Nr. R 44170122 **20,00 €**



Bodenkescher

Alu-Deluxe mit tiefem Laubsack

Art.-Nr. R 44170126 **26,00 €**



REINIGER **SWASH** | **TIGER SHARK** | **DYNAMIC PLUS** | **LUMINUS****SWASH**

Als Ableger der allseits bekannten Dolphin-Familie präsentieren sich die „Swashes“ als zuverlässige Basismodelle. In diese Modelle sind alle Erfahrungen mit den traditionellen Dolphinen eingeflossen. Die Geräte verfügen zwar über keine Fernbedienung, zeichnen sich aber durch eine gute Technik aus und werden ausschließlich mit PVC-Bürsten geliefert. Der nur 8 kg schwere „Swash“ kann als Nachfolger des Moby verstanden werden, er bleibt also am Boden, da wo der Schmutz sitzt. Ein Reinigungszyklus dauert 3 Stunden, wobei auch Ausbuchtungen kein Problem darstellen.

Wie beim Moby beträgt die Kabellänge 17 m.

Swash mit PVC Bürsten	Art.-Nr. IV 44392600	1.095,00
------------------------------	----------------------	-----------------

Eine Stufe höher ist der Swash CL anzusiedeln, denn er reinigt auch die Beckenwände bis zur Wasserlinie. Somit stellt er sich als Nachfolger des Diagnostic dar. Obwohl keine 10 kg schwer, wird der „Swash CL“ mit einem komfortablen Caddy geliefert. Kabellänge 17 m.

Swash CL mit PVC Bürsten	Art.-Nr. IV 44392610	1.595,00
---------------------------------	----------------------	-----------------

**TIGER SHARK**

Vollautomatischer elektrisch (24V) betriebener Bodensauger. Mit 18 m Kabel. Reinigt Wände und Boden. Reinigungszyklus von 5 Stunden. Keine Einstell- und Installationsarbeiten erforderlich.

Reinigungsgeschwindigkeit 18m/min. Filtermaschenweite 5 micron, Gewicht 10 kg.

Automatic-Stop bei Wassermangel. Mit Schaumstoffbürsten für besonders glatte Wände und Beckenarten geeignet. Lieferung mit Caddy. 2 Jahre Garantie werden.

Tiger Shark mit Schaumstoffbürsten	Art.-Nr. III 44302051	1.950,00
---	-----------------------	-----------------

**DYNAMIC PLUS**

Er ist die Erste Wahl und geeignet für fast alle Becken im privatem Umfeld. Bei 2 Antriebsmotoren wird er über eine Fernbedienung programmiert und gesteuert, wobei eine ganze Reihe von Programmoptionen eingestellt werden können, wie beispielsweise die individuelle Dauer der Wasserlinienreinigung.

Auch bietet Maytronics für diesen Reiniger eine 36 monatige Herstellergarantie.

Dynamic Plus mit Combi-Bürsten	Art.-Nr. IV 44393011	2.385,00
---------------------------------------	----------------------	-----------------

**LUMINUS**

Ein schickes Modell. Für die schnelle, problemlose Reinigung, vor allem für Hallenbäder bestens geeignet. Zwei Lampen leuchten, wenn das Geräte aktiv ist. Der Trafo zeigt verstopfte Filterbeutel an, die elegant von oben aus dem Gerät entfernt werden können.

Laufzeit an der Fernbedienung auf 1,5 - 2 oder 2,5 Stunden einstellbar.

Geeignet für alle Beckenformen bis 6 x 12 m, Kabellänge 19 m.

Luminus mit Combi-Bürsten	Art.-Nr. IV 44393027	2.465,00
----------------------------------	----------------------	-----------------

PE-ABDECKPLANE

aus reissfestem PE-Gittergewebe mit Ösen, Kordelzug und Spansschloss



Beckengröße (m)	Art.-Nr.	Preis/Stck. (€)
COOK		
ø 2,00	I 44501540007	37,90
ø 3,00	I 44501540008	52,50
ø 3,50	I 44501540029	74,00
ø 4,00	I 44501540002	86,80
ø 4,50	I 44501540028	94,50
ø 5,00	I 44501540003	148,00
ø 6,00	I 44501540004	189,00
ø 7,00	I 44501540005	245,00
ø 8,00	I 44501540006	317,00
SAMOA		
3,20 x 5,25	I 44501540011	143,00
3,20 x 6,00	I 44501540032	159,00
3,50 x 7,00	I 44501540035	178,50
4,00 x 8,00	I 44501540033	210,00
4,00 x 10,00	I 44501540034	270,00
5,00 x 9,00	I 44501540039	296,00
5,00 x 11,00	I 44501540036	321,00
HAWAII		
3,20 x 5,25	I 44501540011	143,00
3,60 x 6,25	I 44501540012	172,00
4,60 x 7,25	I 44501540013	202,00
5,00 x 8,55	I 44501540014	268,00

RANDSTEIN STANDARD

Randsteinsätze weiss mit Schwallkante

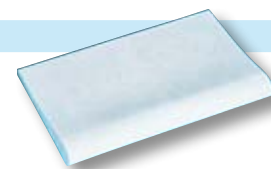

Beckengröße (m)	Anzahl Steine Menge Fugemittel	Preis (€)
COOK		
ø 3,00	24 x R 1500 25 kg	683,00
ø 3,50	26 x R 1750 25 kg	735,00
ø 4,00	29 x R 2000 25 kg	813,00
ø 4,50	32 x R 2250 25 kg	891,00
ø 5,00	35 x R 2500 25 kg	969,00
ø 6,00	41 x R 3000 25 kg	1.125,00
ø 7,00	47 x R 3000 25 kg	1.281,00
ø 8,00	54 x R 4000 25 kg	1.463,00
SAMOA		
3,20 x 5,25	24 x R 1600, 10 gerade 25kg	928,00
3,20 x 6,00	24 x R 1600, 12 gerade 25kg	977,00
3,50 x 7,00	26 x R 1750, 14 gerade 25kg	1.078,00
4,00 x 8,00	30 x R 2000, 16 gerade 25kg	1.231,00
4,00 x 10,00	30 x R 2000, 24 gerade 25kg	1.427,00
5,00 x 9,00	36 x R 2500, 16 gerade 25kg	1.387,00
5,00 x 11,00	36 x R 2500, 24 gerade 25kg	1.583,00
HAWAII		
3,20 x 5,25	36 x R 1600 25kg	995,00
3,60 x 6,25	42 x R 1750 25kg	1.151,00
4,60 x 7,25	46 x R 2250 25kg	1.255,00
5,00 x 8,55	54 x R 2500 25kg	1.463,00
RECHTECKBECKEN		
3,00 x 6,00	36 x gerade, 4 x Innenecken 25kg	1.093,00
3,50 x 7,00	42 x gerade, 4 x Innenecken 25kg	1.240,00
4,00 x 8,00	48 x gerade, 4 x Innenecken 25kg	1.387,00
5,00 x 9,00	56 x gerade, 4 x Innenecken 25kg	1.583,00

Randstein	Maße L x T/cm	Gewicht/Stck.	Art. Nr.	Preis €
gerade	49,5 x 31,0	12,0 kg	II 4419605	31,00
Innenwinkel	49,5 x 49,5	17,0 kg	II 4419606	64,00
Innenrundung R 150	48,0 x 31,0	11,0 kg	II 4419607	36,00
Römische Treppe links	35,0 x 35,0	10,0 kg	II 4419608	76,50
Römische Treppe rechts	35,0 x 35,0	10,0 kg	II 4419607	76,50
Anschlussplatte	50,0 x 50,0 x 3,2	19,0 kg	II 4419610	20,00
Innenrundung R100-R400	-	16,0 kg	II 4419R100-400	26,00
Spezial-Fugemörtel (Papierventilsack)		25,0 kg	II 4419611	59,00

Frachtkosten Gewicht	Zone 1	Zone 2	Zone 3	Zone 4
	Preis €	Preis €	Preis €	Preis €
1 kg - 150 kg	54,00	59,00	65,00	69,00
151 kg - 325 kg	96,00	104,00	110,00	115,00
326 kg - 500 kg	143,00	158,00	165,00	172,00
501 kg - 750 kg	191,00	209,00	220,00	230,00
751 kg - 1.000 kg	209,00	228,00	240,00	250,00
1.001 kg - 1.500 kg	262,00	284,00	302,00	313,00
1.501 kg - 2.000 kg	298,00	325,00	343,00	360,00

FRACHTKOSTENINFORMATION

Zone 1:

Postleitzahlengebiete 28,30-33, 59

Zone 2:

Postleitzahlengebiete 20-23, 26, 27, 29, 34-42, 44-53, 57, 58, 99

Zone 3:

Postleitzahlengebiete 03, 04, 06-10, 12-16, 19, 24, 25, 54-56, 60-63, 65, 68, 97, 98

Zone 4:

Postleitzahlengebiete 01, 02, 17, 18, 64, 66, 67, 69-96

- Alle Preise inkl. Versicherungsprämie und Maut
- Frachten beziehen sich auf das Festland der BRD
- Maximal 4 Stellplätze (Europaletten) je Sendung
- Weitere Frachtkosten (Gewicht über 2 kg, über 4 Paletten) auf Anfrage

GRANIT-BECKENRANDSTEINE

GERADER RANDSTEIN

Oberseite geflammt (rutschhemmend) & gebürstet, Beckenseite gerundet & poliert, Rückseite gefast & poliert, Unterseite gesägt, 500 x 300 x 40 mm



Farbe	Art.-Nr.	Preis
G 646 charlie red	III 4419401	28,50 €
G 603 silver grey	III 4419300	28,50 €
G 640 grey	III 4419330	28,50 €
G 682 sunset gold	III 4419450	32,20 €
G 696 young red	III 4419460	32,20 €
G 012 light black	III 4419220	37,00 €
G 654-A anthrazit	III 4419240	37,00 €
pearl white	III 4419200	44,40 €
G 562 sunset red	III 4419260	39,00 €
Tan Brown	III 4419280	59,00 €

ECKANSCHLUSS-STEIN

Oberseite geflammt (rutschhemmend) & gebürstet, Beckenseite gerundet & poliert, Rückseite gefast & poliert, 500 x 500 x 40 mm, Radius: 1000/1250/1500/1750/2000 mm

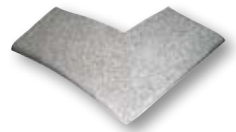

Farbe	Art.-Nr.	Preis
G 646 charlie red	III 4419418	83,00 €
G 603 silver grey	III 4419303	83,00 €
G 640 grey	III 4419335	83,00 €
G 682 sunset gold	III 4419454	89,00 €
G 696 young red	III 4419464	89,00 €
G 012 light black	III 4419224	115,50 €
G 654-A anthrazit	III 4419244	115,50 €
pearl white	III 4419214	120,00 €
G 562 sunset red	III 4419264	120,00 €
Tan Brown	III 4419284	138,00 €

RANDSTEIN

Oberseite geflammt (rutschhemmend) & gebürstet, Beckenseite gerundet & poliert, Rückseite gefast & poliert, 500 x 300 x 40, Radius: 500/750/1000/1250/1500/1750/2000/2250/2500/2750/3000 mm

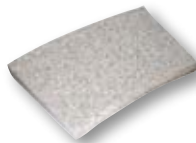

Farbe	Art.-Nr.	Preis
G 646 charlie red	III 4419409	36,00 €
G 603 silver grey	III 4419301	36,00 €
G 640 grey	III 4419331	36,00 €
G 682 sunset gold	III 4419452	41,00 €
G 696 young red	III 4419461	41,00 €
G 012 light black	III 4419221	46,30 €
G 654-A anthrazit	III 4419241	46,30 €
pearl white	III 4419211	55,65 €
G 562 sunset red	III 4419261	48,50 €
Tan Brown	III 4419281	68,00 €

VERLEGEPLATTE

Oberseite geflammt (rutschhemmend) & gebürstet, Unterseite & Kanten gesägt 500 x 400 x 40 mm



Farbe	Art.-Nr.	Preis
G 646 charlie red	III 4419406	21,50 €
G 603 silver grey	III 4419305	21,50 €
G 640 grey	III 4419336	21,50 €
G 682 sunset gold	III 4419460	26,00 €
G 696 young red	III 4419465	26,00 €
G 012 light black	III 4419225	34,00 €
G 654-A anthrazit	III 4419245	34,00 €
pearl white	III 4419201	41,00 €
G 562 sunset red	III 4419265	37,00 €
Tan Brown	III 4419285	56,00 €

ECKSTEIN INNENECKE

Oberseite geflammt (rutschhemmend) & gebürstet, Beckenseite gerundet & poliert, Rückseite gefast & poliert, 550 x 550 x 40 mm, Eckradius 25,55 /r = 135 Beckenseite

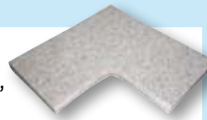

Farbe	Art.-Nr.	Preis
G 646 charlie red	III 4419402	52,95 €
G 603 silver grey	III 4419302	52,95 €
G 640 grey	III 4419332	52,95 €
G 682 sunset gold	III 4419451	63,30 €
G 696 young red	III 4419462	63,30 €
G 012 light black	III 4419222	76,00 €
G 654-A anthrazit	III 4419242	76,00 €
pearl white	III 4419212	88,00 €
G 562 sunset red	III 4419262	82,00 €
Tan Brown	III 4419282	91,00 €

ECKSTEIN AUSSENECKE

Oberseite geflammt (rutschhemmend) & gebürstet, Beckenseite gerundet & poliert, Rückseite gefast & poliert, 550 x 550 x 40 mm, Eckradius 25 mm

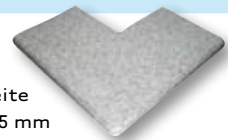

Farbe	Art.-Nr.	Preis
G 646 charlie red	III 4419408	63,00 €
G 603 silver grey	III 4419304	63,00 €
G 640 grey	III 4419333	63,00 €
G 682 sunset gold	III 4419453	72,30 €
G 696 young red	III 4419463	72,30 €
G 012 light black	III 4419223	86,00 €
G 654-A anthrazit	III 4419243	86,00 €
pearl white	III 4419213	103,00 €
G 562 sunset red	III 4419263	92,00 €
Tan Brown	III 4419283	99,00 €



G 646 charlie red



G 654-A anthrazit



G 603 silver grey



G 012 light black



G 640 grey



pearl white



G 682 sunset gold



G 562 sunset red



G 696 young red



tan brown

Weitere Beckenrandsteine auch mit Nasenausbildung, sowie spezielle Randsteine für integrierte Laufschienen sowie passende Schiebedächer finden Sie in unserem Hauptkatalog.

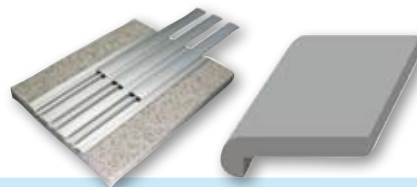

Lieferzeit: 1-2 Wochen

Sonderanfertigungen: 2-3 Wochen. Weitere Größen & Farben auf Anfrage lieferbar. Hinweis: Granit ist ein Naturstein. Farbunterschiede sind naturbedingt und somit kein Reklamationsgrund.

EINSTÜCKPOLYESTERBECKEN

ROMA PLUS® STANDARD 650

ROMA PLUS® 650 STANDARD

Maße: L 6,50 m x B 3,20 m x H 1,50 m

KOMPLETTANGEBOT

Das Komplettangebot beinhaltet: ein Roma Plus® 650 Standard Becken komplett mit Technikpaket, einen Technikschant, eine PoolStream Gegenstromanlage (Einbausatz), eine selbstansaugende Gegenstrompumpe, einen Steuerkasten und eine Sandfilteranlage SF 500 Belstar 75. Der Einbau der Komponenten ist für Schwimmbadbauer unproblematisch, da alle Ausschnitte bereits werkseitig vorbereitet sind.



TECHNIKSCHACHT



TREPPE ROMA PLUS® MIT POOL STREAM STANDARD



FILTERANLAGE

SET.PREIS

III 4486603

13.499,00

ROMA PLUS® 650 STANDARD Maße: L 6,50 m x B 3,20 m x H 1,50 m

BECKENFARBE	Art.-Nr.	Preis €
weiss	V 4486601	9.110,00
Aufpreis: Becken weiss, Stufen meerblau	V 44999963	120,00
Aufpreis: Becken meerblau, Stufen weiss	V 44999973	460,00
Ausstattung (ist bei der Lieferung dabei)		
Treppenanlage		✓
Sitz-/Liegestufe		✓
Rollladensicherheitskante		✓
Stehstufe		✓
Hartschaumisolierung im Boden		✓
Schaumstreben in der Wand		✓
Stahlverstärkung in den Längs- und Seitenwänden		✓
Ausschnitte		
Ausschnitte für Gegenstromanlage, Skimmer oder Scheinwerfer	N 449001	87,00/Stk.
Ausschnitte für Luftregler oder Düsen bis inkl. 65 mm	N 449002	29,00/Stk.
Technikpaket inkl. notwendiger Beckenausschnitte		
300 W Kunststoff-Scheinwerfer mit Trafo 300 VA Verteilerdose, 3 Kunststoff-Einlaufdüsen, Skimmer Typ 17,5, Bodenablauf Rotguss mit Antiwirbeldeckel	III 4486602	1.110,00
Technikschant	III 4486604	460,00
Gegenstromanlage Standard		
PoolStream Einbausatz: Rohbauteil, Flanschsatz und Blende	III 44262915	750,00
Gegenstromanlage Selbstansaugend, inkl. Steuerkasten mit Motorschutz & Pneumatikschalter, Reduzierung & Kugelhähne ø 63mm		
Pumpe selbstansaugend, 3,2 kW, 230 V	III 441799255	1.990,00
Pumpe selbstansaugend, 3,5 kW, 400 V	III 441799256	1.800,00
Frachtkosten	N 449210003	1.100,00



Abbildung zeigt Ausführung Integra, gegen Aufpreis lieferbar.

EINSTÜCKPOLYESTERBECKEN

ROMA PLUS® INTEGRALIS



ROMA PLUS® INTEGRALIS DIE AUSSTATTUNG:

Die Roma Plus Integralis-Ausführung hat eine Isolierung in den Wänden und im Boden.

- Roma Plus Becken
- Skimmer Integra eingebaut
- Ausschnitte für 3 Einlaufdüsen
- Ausschnitte für 2 Astralscheinwerfer (optional links oder rechts)

Optional: 2 Twin-Jet-Düsen, 2 Luftregler, 2 PN-Taster



TWIN JET GEGENSTROMANLAGE

Im Beckenboden wird eine 30 mm und in den Wänden eine 20 mm starke Hartschaumisolierung, fest zwischen den GfK-Schichten eingearbeitet. Das gibt nicht nur Stabilität, sondern schont Ihr Budget. Denn die Wärme geht nicht in den Boden, sondern bleibt im Pool.

Die Schwimmbecken sind mit einer durchgehenden Rolladenkante versehen, die etwa 75 cm vor Beckenende abschließt. Eine passende Welle mit Rohrmotor (24 V) und eine Lamellen - Abdeckung kann später ins Becken eingehängt werden und mit einer Frontblende aus GfK verkleidet werden. So brauchen Sie zu keiner Zeit Zugeständnisse an die Optik machen und bleiben finanziell flexibel. Sie entscheiden selbst ob Sie die Unterflurabdeckung sofort mitbestellen, oder diese später kostengünstig nachrüsten. Es gehen lediglich 75 cm der Schwimmfläche verloren.



JET 5 PAKET - POWERPAKET / EINBAUSET

Weitere Ausstattungsmerkmale sind die Spa-Einbausysteme, wie Airsystem mit leistungsstarken Gebläse oder das Jet 5-Paket zur gezielten Massage Ihrer Rückenpartie. Für sportliche Schwimmer bieten wir Ihnen die Twin-Jet Gegenstromanlage mit zwei Düsen und leistungsstarker Gegenstrompumpe, die auch ambitionierten Hobbysportlern gerecht wird. Für die Gegenstrompumpe ist kein Schacht erforderlich, da sie selbstansaugend ist und somit auch über Wasserniveau aufgestellt werden kann.



EINSTÜCKPOLYESTERBECKEN

ROMA PLUS® STANDARD

	ROMA PLUS® STANDARD 730	ROMA PLUS® STANDARD 830	ROMA PLUS® STANDARD 930	ROMA PLUS® STANDARD 1030
Maße in m (L x B x H)	7,30 x 3,70 x 1,50	8,30 x 3,70 x 1,50	9,30 x 3,70 x 1,50	10,30 x 3,70 x 1,50
Beckenfarbe	weiss	weiss	weiss	weiss
Art.-Nr.	V 4487601	V 4488601	V 4489601	V 4481601
Preis €	12.450,00	13.450,00	14.450,00	15.450,00
Aufpreis Wunschfarbe	Art.Nr. Preis €	Art.Nr. Preis €	Art.Nr. Preis €	Art.Nr. Preis €
Trittstufen meerblau abgesetzt	V 44999961 170,00	V 44999961 170,00	V 44999961 170,00	V 44999961 170,00
Beckenwunschfarbe meerblau, Trittstufen weiss	V 44999971 680,00	V 44999971 680,00	V 44999971 680,00	V 44999971 680,00
Frachtkosten	N 449210004 1.485,00	N 449210005 1.485,00	N 449210006 1.485,00	N 449210006 1.485,00
Ausstattung (bei d. Lieferung dabei)				
Treppenanlage	✓	✓	✓	✓
Sitz-/ Liegestufe	✓	✓	✓	✓
Rollladensicherheitskante	✓	✓	✓	✓
Stehstufe	✓	✓	✓	✓
Hartschaumisolierung in Wand & Boden	✓	✓	✓	✓
Schaumstreben in der Wand	✓	✓	✓	✓
Stahlverstärkung in den Längs- & Seitenwänden	✓	✓	✓	✓
Ausschnitte				
Ausschnitte für Gegenstromanlage, Skimmer oder Scheinwerfer	N 449001 87,00/Stk.	N 449001 87,00/Stk.	N 449001 87,00/Stk.	N 449001 87,00/Stk.
Ausschnitte für Luftregler oder Düsen bis inkl. 65 mm	N 449002 29,00/Stk.	N 449002 29,00/Stk.	N 449002 29,00/Stk.	N 449002 29,00/Stk.
Ausschnitt für TwinJet	N 449002 205,00	N 449002 205,00	N 449002 205,00	N 449002 205,00
Technikpaket				
Kunststoff-Scheinwerfer 300 W mit Trafo 300 VA, Verteilerdose, 3 Kunststoff-Einlaufdüsen, Skimmer Typ 17,5, Bodenablauf Rotguss mit Antiwirbeldeckel	III 4486602 1.110,00	III 4486602 1.110,00	III 4486602 1.110,00	III 4486602 1.110,00
Deckel für Roma Plus Treppe	III 4491400 185,00	III 4491400 185,00	III 4491400 185,00	III 4491400 185,00
Unterbauschacht	III 4491300 660,00	III 4491300 660,00	III 4491300 660,00	III 4491300 660,00
SPA-Systeme				
Jet 5 Paket Pneumatik	III 4492402 1.995,00	III 4492402 1.995,00	III 4492402 1.995,00	III 4492402 1.995,00
Air Paket Pneumatik	III 4492501 1.495,00	III 4492501 1.495,00	III 4492501 1.495,00	III 4492501 1.495,00
Gegenstromanlage Standard				
PoolStream Einbausatz: Rohbauteil, Flanschsatz & Blende	III 44262915 750,00	III 44262915 750,00	III 44262915 750,00	III 44262915 750,00
Gegenstromanlage in Treppenstufe				
Twin Jet-Vormontagesatz	III 4417921 1.850,00	III 4417921 1.850,00	III 4417921 1.850,00	III 4417921 1.850,00
Gegenstromanlage Selbstansaugend inkl. Steuerkasten mit Motorschutz & Pneumatikschalter, Reduzierung & Kugelhähne ø 63mm				
Pumpe selbstansaugend, 3,2 kW, 230 V	III 441799255 1.990,00	III 441799255 1.990,00	III 441799255 1.990,00	III 441799255 1.990,00
Pumpe selbstansaugend, 3,5 kW, 400 V	III 441799256 1.800,00	III 441799256 1.800,00	III 441799256 1.800,00	III 441799256 1.800,00
Zubehör				
Technikschacht Universal an d. Unterseite d. Beckens, alle Beckentypen mit GFK-Deckel (B x T x L 1570 x 1555 x 1620) Deckel in Ausführung: HOCH als Sichtdeckel für Rundplattierung, FLACH zur beidseitigen Montage der Holzauflage	V 4491401 2.550,00	V 4491401 2.550,00	V 4491401 2.550,00	V 4491401 2.550,00



EINSTÜCKPOLYESTERBECKEN

ROMA PLUS® INTEGRALIS

	ROMA PLUS® 730 INTEGRALIS	ROMA PLUS® 830 INTEGRALIS	ROMA PLUS® 930 INTEGRALIS	ROMA PLUS® 1030 INTEGRALIS
Maße in m (L x B x H)	7,35 x 3,70 x 1,50	8,35 x 3,70 x 1,50	9,35 x 3,70 x 1,50	10,30 x 3,70 x 1,50
Beckenfarbe	weiss	weiss	weiss	weiss
Art.-Nr.	V 4487602	V 4488602	V 4489602	V 4481602
Preis €	25.600,00	26.600,00	27.600,00	28.600,00
Aufpreis Wunschfarbe	Art.Nr. Preis €	Art.Nr. Preis €	Art.Nr. Preis €	Art.Nr. Preis €
Trittstufen meerblau abgesetzt	V 44999961 170,00	V 44999961 170,00	V 44999961 170,00	V 44999961 170,00
Beckenwunschfarbe meerblau, Trittstufen weiss	V 44999971 680,00	V 44999971 680,00	V 44999971 680,00	V 44999971 680,00
Frachtkosten	N 449210004 1.485,00	N 449210005 1.485,00	N 449210006 1.485,00	N 449210006 1.485,00
Ausstattung (bei d. Lieferung dabei)				
Treppenanlage	✓	✓	✓	✓
Sitz-/ Liegestufe	✓	✓	✓	✓
Rollladensicherheitskante	✓	✓	✓	✓
Stehstufe	✓	✓	✓	✓
Hartschaumisolierung in Wand & Boden	✓	✓	✓	✓
Schaumstreben in der Wand	✓	✓	✓	✓
Stahlverstärkung in den Längs- & Seitenwänden	✓	✓	✓	✓
Ausschnitte				
Ausschnitte für Bodenablauf	✓	✓	✓	✓
Ausschnitte für 3 Einlaufdüsen	✓	✓	✓	✓
Ausschnitt für 1 Unterwasserscheinwerfer	✓	✓	✓	✓
Integrierte Unterflurabdeckung INTEGRA				
Rollladennische im Becken integriert	✓	✓	✓	✓
Aufrollvorrichtung (Elektro-Antrieb 24 V)	✓	✓	✓	✓
Abdeckung aus GFK , flach, inkl. Niederhalterrohr (Maße: 82,5 x 10 x 383 cm)	✓	✓	✓	✓
Frontblende aus GFK , im Becken eingebaut	✓	✓	✓	✓
Skimmer Integra aus GFK , in Rollladennische eingebaut	✓	✓	✓	✓
Lamellenabdeckung: PVC-Lamellen für Thermosafe-Rollabdeckung für Unterflur				
SOLAR US für Freibäder	V 447351 3.545,00	V 448351 3.955,00	V 449351 4.365,00	V 446351 4.775,00
WEISS für Hallenbäder	V 447352 3.060,00	V 448352 2.565,00	V 449352 2.820,00	V 446352 3.075,00
Technikpaket				
Kunststoff-Scheinwerfer 300 W mit Trafo 300 VA, Verteilerdose Kunststoff, 3-Edelstahl-Einlaufdüsen, Bodenablauf Rotguss mit Antiwirbeldeckel	III 4486605 1.190,00	III 4486605 1.190,00	III 4486605 1.190,00	III 4486605 1.190,00
Deckel für Roma Plus Treppe	III 4491400 185,00	III 4491400 185,00	III 4491400 185,00	III 4491400 185,00
Unterbauschacht	III 4491300 660,00	III 4491300 660,00	III 4491300 660,00	III 4491300 660,00
SPA-Systeme				
Jet 5 Paket Pneumatik	III 4492402 1.995,00	III 4492402 1.995,00	III 4492402 1.995,00	III 4492402 1.995,00
Air Paket Pneumatik	III 4492501 1.495,00	III 4492501 1.495,00	III 4492501 1.495,00	III 4492501 1.495,00
Gegenstromanlage in Treppenstufe				
Twin Jet-Vormontagesatz	III 4417921 1.850,00	III 4417921 1.850,00	III 4417921 1.850,00	III 4417921 1.850,00
Ausschnitte für Twin Jet komplett	N 449001 205,00	N 449001 205,00	N 449001 205,00	N 449001 205,00
Gegenstromanlage Selbstansaugend inkl. Steuerkasten mit Motorschutz & Pneumatikschalter, Reduzierung & Kugelhähne ø 63mm				
Pumpe selbstansaugend, 3,2 kW, 230 V	III 441799255 1.990,00	III 441799255 1.990,00	III 441799255 1.990,00	III 441799255 1.990,00
Pumpe selbstansaugend, 3,5 kW, 400 V	III 441799256 1.800,00	III 441799256 1.800,00	III 441799256 1.800,00	III 441799256 1.800,00

Pool2000 products Fachhändler

